

产品特性

- 效率高达 92%
- 全功率宽输出电流范围（恒功率）
- 可通过电位器调节输出电流
- 非调光控制
- 防雷保护：差模 4kV,共模 6kV
- 全方位保护：过温保护，过压保护，短路保护
- IP66/IP67
- 5 年质保



产品描述

EUM-100SxxxSV 系列为 100W 电流可调驱动器产品，其输入电压范围为 90-305Vac，且具有超高的功率因数。此系列产品是专为工矿灯，隧道灯和路灯等应用而设计。超高的效率，紧凑的外壳设计，良好的散热，极大地提高了产品的可靠性，并延长了产品的寿命。全方位的保护，包括防雷保护、过压保护、短路保护及过温保护，更是保证了此款产品的无障碍运转。

型号列表

输出电流 可调范围(mA)	全功率输出 电流范围(mA) ⁽¹⁾	输出电流 缺省值 (mA)	输出电压 范围(Vdc)	最大输出 功率(W)	效率 ⁽²⁾	功率因数		型号 ⁽³⁾
						120Vac	220Vac	
525-1050	700-1050	700	48-143	100	92.0%	0.99	0.96	EUM-100S105SV
750-1500	1050-1500	1050	34-95	100	92.0%	0.99	0.96	EUM-100S150SV ⁽⁴⁾
1400-2800	1750-2800	2100	17-54	96	90.5%	0.99	0.96	EUM-100S280SV ⁽⁴⁾

- 注：（1）100W 全功率最大输出电流范围。
 （2）测试条件：220Vac（详见下文“规格概述”）。
 （3）认证电压范围：100-240Vac。
 （4）SELV 输出。

I-V 工作区域

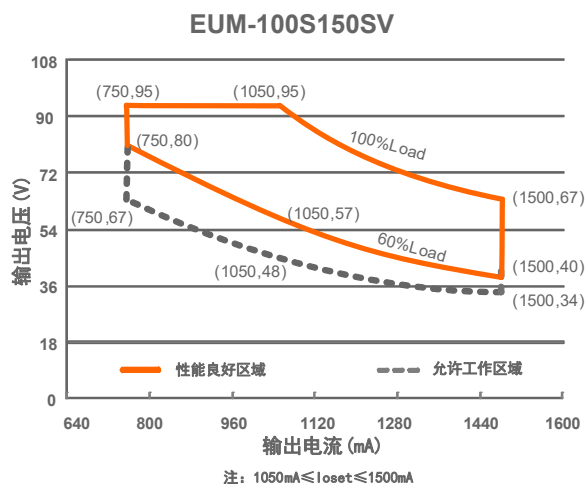
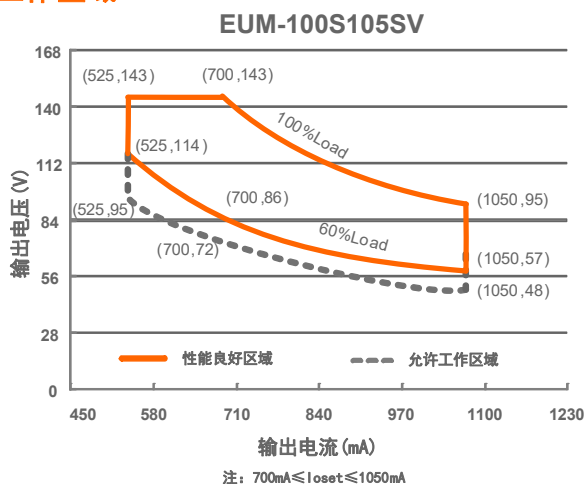

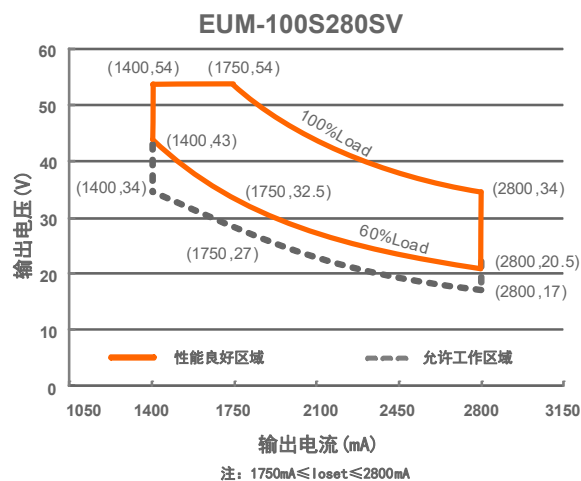

输入性能

参数	最小值	典型值	最大值	备注
输入 AC 电压范围	90 Vac	-	305 Vac	
输入 DC 电压范围	127 Vdc	-	300 Vdc	
输入频率范围	47 Hz	-	63 Hz	
漏电流	-	-	0.70 mA	IEC 60598-1; 240Vac/60Hz
输入电流	-	-	1.05 A	100%负载, 120Vac
	-	-	0.56 A	100%负载, 220Vac
浪涌电流 (I ² t)	-	-	1.05 A ² s	220Vac, 25°C 环温 (冷机启动), 10%Ipk-10%Ipk 持续时间=334 μs
功率因数	0.9	-	-	100-240Vac, 50-60Hz, 60%-100%负载 (60-100W)
总谐波失真	-	-	20%	
总谐波失真	-	-	10%	220-240Vac, 50-60Hz, 75%-100%负载 (75-100W)

输出性能

参数	最小值	典型值	最大值	备注
电流精度	-5%Ioset	-	5%Ioset	100%负载
输出电流设置范围(Ioset)				
EUM-100S105SV	525 mA	-	1050 mA	
EUM-100S150SV	750 mA	-	1500 mA	
EUM-100S280SV	1400 mA	-	2800 mA	
恒功率输出电流设置范围				
EUM-100S105SV	700 mA	-	1050 mA	
EUM-100S150SV	1050 mA	-	1500 mA	
EUM-100S280SV	1750 mA	-	2800 mA	
总输出电流纹波(pk-pk)	-	5%Iomax	10%Iomax	100%负载, 20 MHz BW
<200Hz 输出电流纹波(pk-pk)	-	2%Iomax	-	100%负载

输出性能

参数	最小值	典型值	最大值	备注
启动过冲电流	-	-	10%Iomax	100%负载
空载输出电压				
EUM-100S105SV	-	-	170 V	
EUM-100S150SV	-	-	120 V	
EUM-100S280SV	-	-	60 V	
线性调整率	-	-	±0.5%	100%负载
负载调整率	-	-	±1.5%	
开机启动时间	-	-	1.0 s	120Vac, 60%-100%负载
	-	-	0.5 s	220Vac, 60%-100%负载
输出电流温度系数	-	0.03%/°C	-	壳温=0°C ~Tc 最大值

规格概述

参数	最小值	典型值	最大值	备注
效率@120Vac				
EUM-100S105SV				
Io= 700 mA	86.5%	88.5%	-	
Io=1050 mA	87.5%	89.5%	-	
EUM-100S150SV				
Io=1050 mA	86.5%	88.5%	-	
Io=1500 mA	87.5%	89.5%	-	
EUM-100S280SV				
Io=1750 mA	86.0%	88.0%	-	
Io=2800 mA	86.0%	88.0%	-	
效率@220Vac				
EUM-100S105SV				
Io= 700 mA	89.0%	91.0%	-	
Io=1050 mA	90.0%	92.0%	-	
EUM-100S150SV				
Io=1050 mA	89.0%	91.0%	-	
Io=1500 mA	90.0%	92.0%	-	
EUM-100S280SV				
Io=1750 mA	88.5%	90.5%	-	
Io=2800 mA	88.5%	90.5%	-	
效率@277Vac				
EUM-100S105SV				
Io= 700 mA	89.5%	91.5%	-	
Io=1050 mA	90.0%	92.0%	-	
EUM-100S150SV				
Io=1050 mA	89.5%	91.5%	-	
Io=1500 mA	90.0%	92.0%	-	
EUM-100S280SV				
Io=1750 mA	88.5%	90.5%	-	
Io=2800 mA	88.5%	90.5%	-	
平均无故障时间	-	473,000 Hours	-	220Vac, 环温 25°C, 80%负载(MIL-HDBK-217F)

规格概述

参数	最小值	典型值	最大值	备注
寿命时间	-	114,000 Hours	-	220Vac, 80%负载, 壳温 70°C, 详情请参照寿命曲线
安规壳温	-40°C	-	+90°C	
质保壳温	-40°C	-	+80°C	5 年质保所对应的质保壳温 湿度: 10%RH to 95%RH
储存温度	-40°C	-	+85°C	湿度: 5%RH to 95%RH
尺寸 英寸 (L × W × H) 毫米 (L × W × H)	5.16 × 2.36 × 1.44 131 × 60 × 36.5			含挂耳尺寸 5.83 × 2.36 × 1.44 148 × 60 × 36.5
净重	-	575 g	-	

安全与电磁兼容标准

安全目录	标准
ENEC & CE	EN 61347-1, EN 61347-2-13
CB	IEC 61347-1, IEC 61347-2-13
CCC	GB 19510.1, GB 19510.14
global-mark	AS/NZS 61347.1, AS/NZS 61347.2.13
性能	标准
ENEC	EN IEC 62384
EMI 标准	备注
EN IEC 55015/GB/T 17743 ⁽¹⁾	Conducted emission Test & Radiated emission Test
EN IEC 61000-3-2/GB 17625.1	Harmonic current emissions
EN 61000-3-3	Voltage fluctuations & flicker
EMS 标准	备注
EN 61000-4-2	Electrostatic Discharge (ESD): 8 kV air discharge, 4 kV contact discharge
EN 61000-4-3	Radio-Frequency Electromagnetic Field Susceptibility Test-RS
EN 61000-4-4	Electrical Fast Transient / Burst-EFT
EN 61000-4-5	Surge Immunity Test: AC Power Line: Differential Mode 4 kV, Common Mode 6 kV
EN 61000-4-6	Conducted Radio Frequency Disturbances Test-CS
EN 61000-4-8	Power Frequency Magnetic Field Test
EN 61000-4-11	Voltage Dips
EN 61547	Electromagnetic Immunity Requirements Applies To Lighting Equipment

注: (1) 电源满足 EMI 标准, 但由于电源作为灯具系统的一部分, 需结合灯具(终端设备)进行 EMI 相关确认。

降额曲线

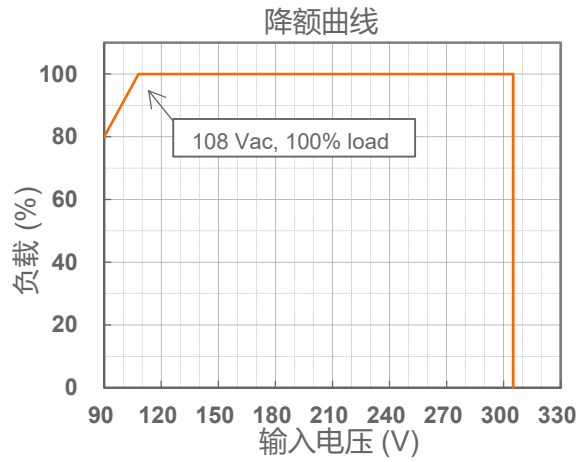

寿命对壳温曲线

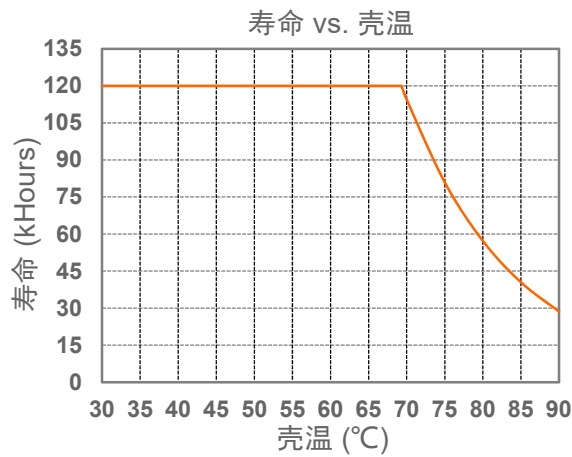

浪涌曲线

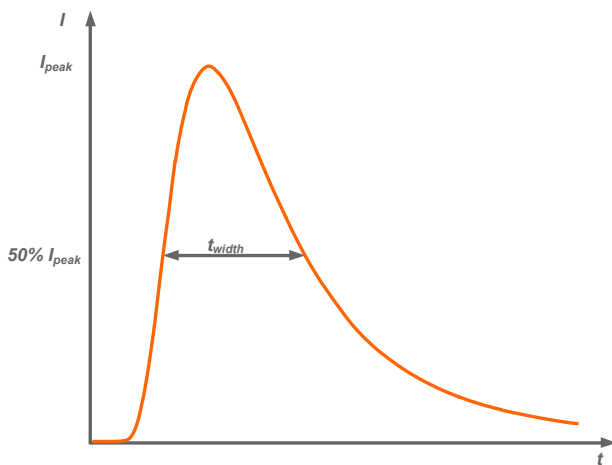

输入电压	I_{peak}	t_{width} (@ 50% I_{peak})
220V	64.8A	144 μ s

效率曲线

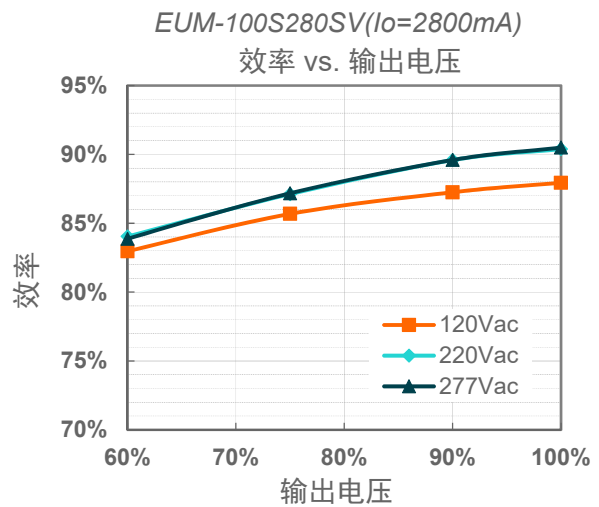
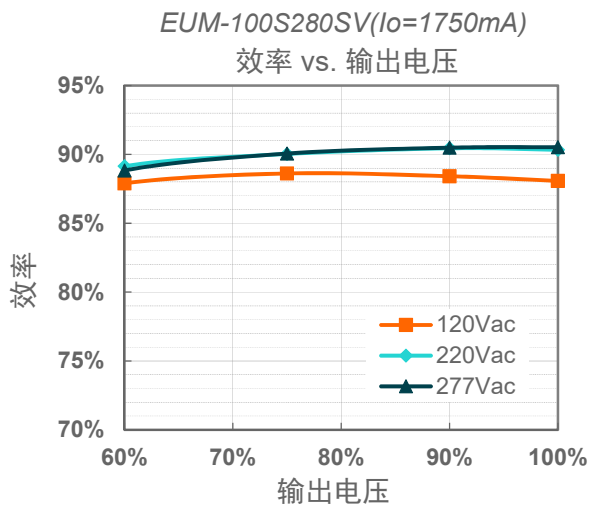
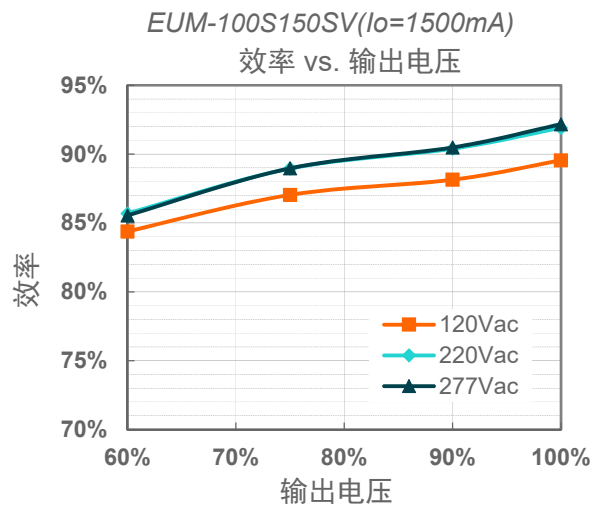
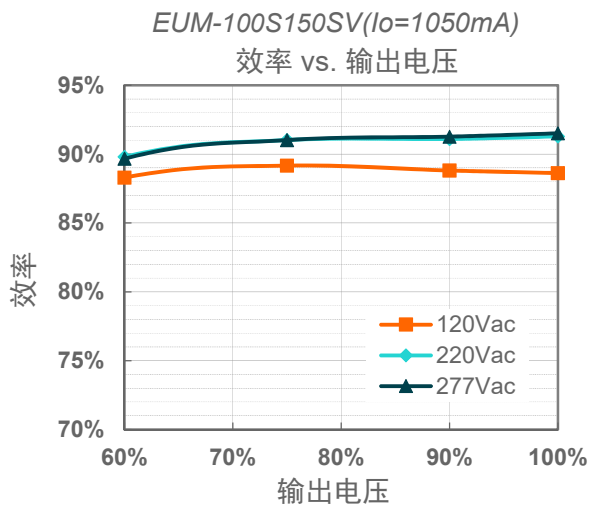
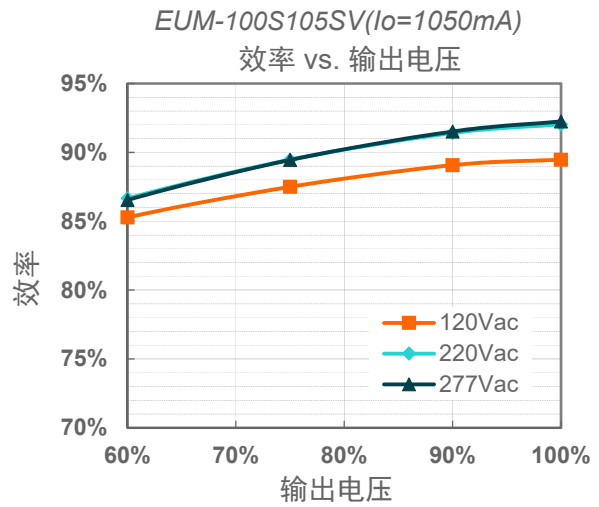
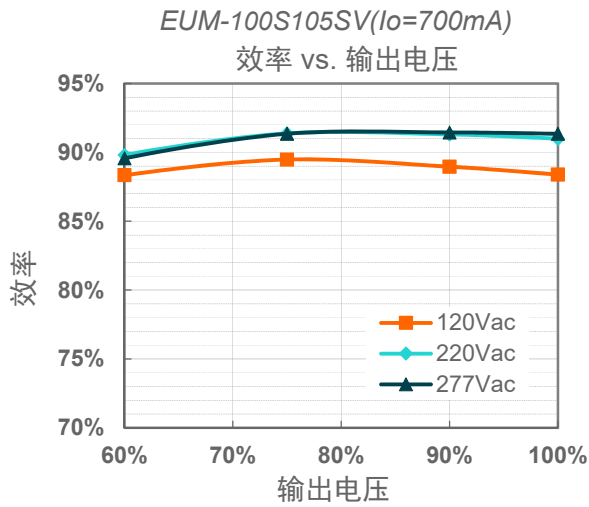

功率因数曲线

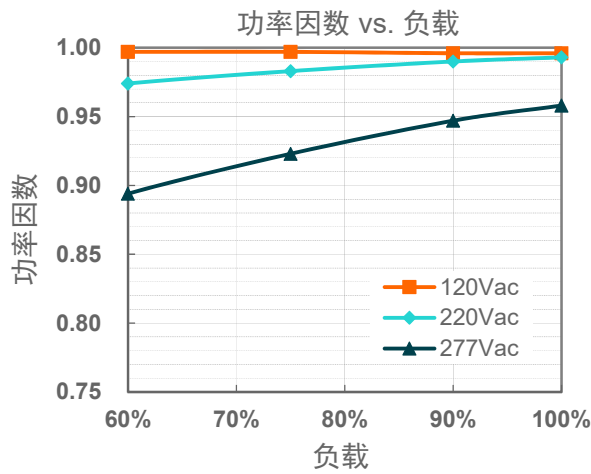

总谐波失真曲线

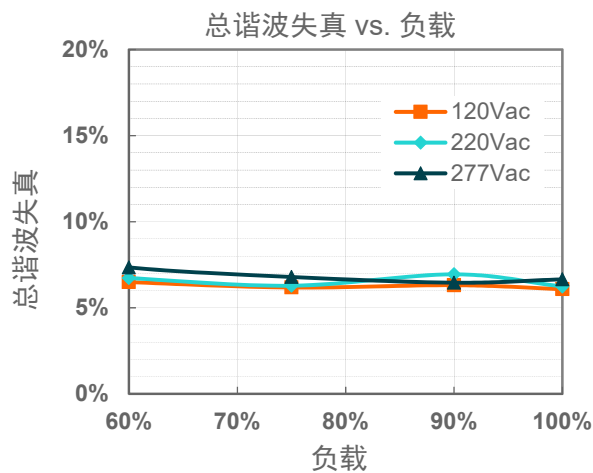

保护功能

参数	备注
过压保护	输出电压会限制在规定范围内。
短路保护	自恢复模式。短路时，产品无损伤。短路解除时，可自动恢复。
过温保护	降电流模式。过温解除时，电流自动恢复。

输出电流 vs. 电位器设置

● EUM-100S105SV

输出电流设置(I _o set)	输出电压范围		备注
典型值	最小值	最大值	/
1050mA	48V	95V	恒功率输出电流设置范围
...	
700mA	72V	143V	
...	降功率输出电流设置范围
525mA	95V	143V	

● EUM-100S150SV

输出电流设置(I _o set)	输出电压范围		备注
典型值	最小值	最大值	/
1500mA	34V	67V	恒功率输出电流设置范围
...	
1050mA	48V	95V	
...	降功率输出电流设置范围
750mA	67V	95V	

● EUM-100S280SV

输出电流设置(I _o set)	输出电压范围		备注
典型值	最小值	最大值	/
2800mA	17V	34V	恒功率输出电流设置范围
...	
1750mA	27V	54V	
...	降功率输出电流设置范围
1400mA	34V	54V	

注：为确保电源的 IP67 防护等级，请务必将电位器上的防水帽拧紧。

机构图

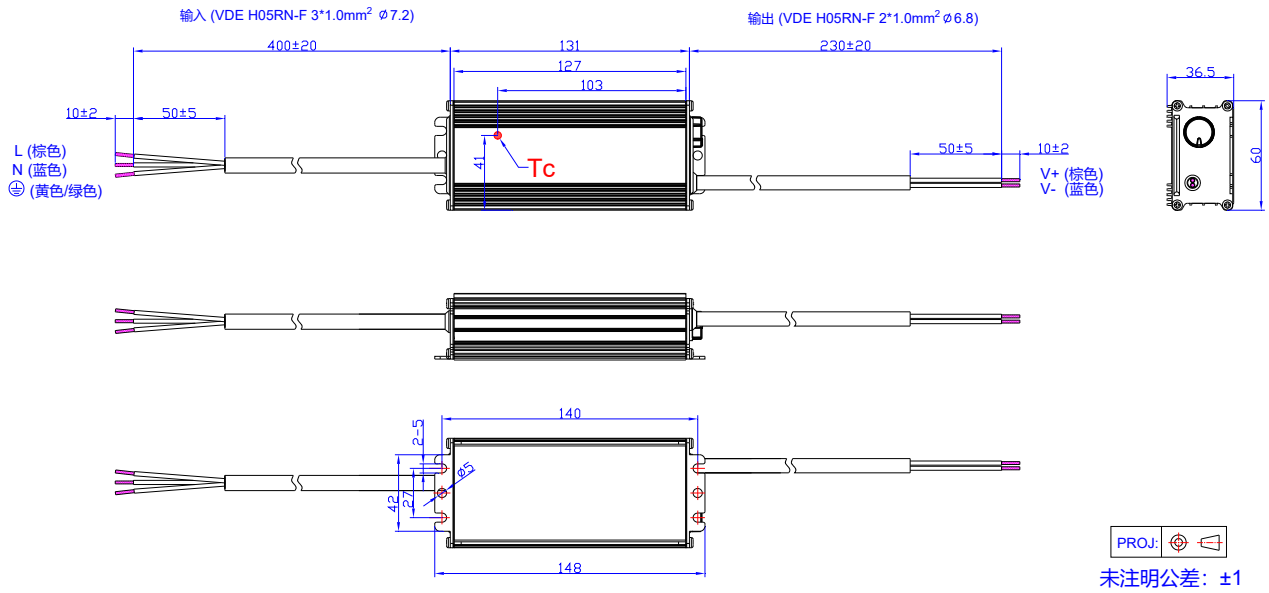

符合 RoHS 要求

我们的产品符合欧盟 RoHS 指令 2011/65/EU 及其最新修订指令 (EU) 2015/863。

修订记录

修改时间	版本	修改描述		
		项目	从	至
2022-08-09	A	发行	/	/
2022-09-22	B	规格概述	净重	更新
		机构图	/	更新
2023-03-08	C	型号列表	/	更新
		输入性能	/	更新
		规格概述	/	更新
		总谐波失真曲线	/	更新
		输入电压 vs 壳温	/	增加
2023-05-16	D	产品实拍图	/	更新
		型号列表	/	更新
		输入性能	/	更新
		规格概述	/	更新
		安全与电磁兼容标准	/	更新
		总谐波失真曲线	/	更新
		输入电压 vs 壳温	/	删除
2024-03-08	E	格式	/	更新
		ENEC/global-mark 标识	/	增加
		安全与电磁兼容标准	/	更新
		浪涌曲线	/	更新